

T-Box

IT

- Tenda verticale con box disponibile in due versioni:
 - con cavi in acciaio inox
 - con guide laterali in alluminio con Zip
- Box ermetico (17,6 x 11 cm) dal design minimale ed elegante che accoglie interamente il frontale, il telo avvolto, viti e complementi elettrici
- Guide laterali collocabili in due posizioni
- Tubo avvolgitela di diametro 78 mm (per tende fino a 400 cm) e 85 mm (per tenda con larghezza superiore a 400 cm).
- Dimensioni massime (superficie massima 15 mq):
 - L 500 cm x P 350 cm con guide
 - L 400 cm x P 450 cm con cavi
- Installazione a parete, a soffitto o in nicchia
- Movimentazione esclusivamente a motore e automatismi per l'apertura e chiusura automatica in caso di sole e vento
- Ampia scelta di tessuti oscuranti, filtranti o Cristal (Cristal utilizzabile esclusivamente nella versione Zip)
- Led bianchi, nel box (optional)
- Power spring System (PSS): elemento funzionale della tenda che consente il tensionamento costante e omogeneo del telo in qualsiasi posizione di apertura (optional)
- Sistema di distanziali che consentono di fissare agevolmente il cassonetto (optional)
- Profilo compensatore affiancato alla guida (optional)

- NEW** Il nuovo portfolio colori Pratic si arricchisce di 30 colorazioni. Le polveri Tiger Qualicoat Classe 2 garantiscono le seguenti performance*:
- maggiore resistenza ai raggi UV
 - maggiore resistenza alla salsedine
 - maggiore resistenza all'umidità
 - maggiore durata della brillantezza del colore nel tempo
 - facilità di manutenzione

EN

- Vertical awning with a box, two models available:
 - with stainless steel cables
 - with aluminium zip guides
- A minimalistic and elegant sealed Box (17,6 x 11 cm) that stores the front profile, the rolled-up canvas, all screws and electrical components completely
- Guides can be installed in two different positions
- Winding tube with diameter of 78 mm (for awnings up to 400 cm) and 85 mm (for awnings with width greater than 400 cm)
- Maximum dimension (maximum surface 15 sqm):
 - width 500 cm x depth 350 cm with guides
 - width 400 cm x depth 450 cm with cables
- Wall, ceiling or recess installation
- Motor operation only and automatic opening and closing in case of sun or wind
- Wide choice of block out, filtering or Cristal fabrics (Cristal can be used in the Zip version only)
- White led in the box (optional)
- Power Spring System (PSS): a functional awning element that allows the canvas to stretch steadily and evenly in any opening position (optional)
- Series of spacers that allow to fix the cassette easily (optional)
- Compensating profile added to the guide (optional)

- NEW** Pratic's new colours portfolio has now 30 more colourings. Tiger's Qualicoat class 2 powders ensure the following performances*:
- higher UV-rays resistance
 - higher resistance to salinity
 - higher resistance to humidity
 - higher endurance over time of the colour's brightness
 - easy maintenance

DE

- Vertikale Markise mit Box, in zwei Ausführungen verfügbar:
 - mit Edelstahl Kabeln
 - mit seitlichen Führungen aus Aluminium mit Zip
- Mit einem wesentlichen und ausgesuchten Design, schließt die luftdichte Box (17,6 x 11 cm) das Ausfallprofil, das aufgerollte Tuch, Schrauben und elektrische Komponenten vollständig ein
- Die seitlichen Führungen können in zwei Positionen gestellt werden
- Tuchwelle mit Durchmesser von 78 mm (für Markisen bis zu 400 cm) und 85 mm (für Markisen mit Breite größer als 400 cm)
- Max. Abmessungen (maximale Oberfläche 15 qm):
 - (BxT) 500 cm x 350 cm mit seitlichen Führungen
 - (BxT) 400 cm x 450 cm mit Kabeln
- Wand-, Deckenmontage oder Montage in einer Nische
- Betätigung ausschließlich mit Motor oder Cristal Stoffen (Cristal verwendbar ausschließlich in der Ausführung Zip)
- Weiß LEDs in der Box (optional)
- Power Spring System (PSS): funktionales Element der Markise, welches die beständige und homogene Spannung des Tuchs in jeder Öffnungsposition erlaubt (optional)
- System von Abstandshaltern; diese erlauben die Kassette leicht zu befestigen (optional)
- Neben der Führung gestelltes Ausgleichsprofil (optional)

- NEW** Der neue Farbenkatalog von Pratic hat jetzt 30 mehr Farben. Tiger Qualicoat Klasse 2 Pulver garantieren die folgenden Leistungen*:
- Höhere Resistenz gegen UV Strahlung
 - Höhere Resistenz gegen Salzigkeit
 - Höhere Resistenz gegen Feuchtigkeit
 - Höhere Dauer der Brillanz der Farbe im Laufe der Zeit
 - Einfach zu Reinigen

FR

- Store coffre vertical disponible en deux variantes :
 - avec câbles en acier inox
 - avec rails zip latéraux en aluminium
- Le coffre hermétique (17,6 x 11 cm), avec ses lignes minimalistes et élégantes, accueille entièrement à son intérieur la barre de charge, la toile enroulée, la visserie et les compléments électriques
- Les rails latéraux peuvent avoir deux positions
- Tube d'enroulement avec un diamètre de 78 mm (pour stores jusqu'à 400 cm) et 85 mm (pour stores avec largeur dépassant les 400 cm)
- Dimensions maximales (surface maximale de 15 mc) :
 - largeur 500 cm x avancé 350 cm avec rails zip
 - largeur 400 cm x avancé 450 cm avec câbles
- Fixation murale, au plafond et en alcôve
- Actionnement uniquement à moteur. Ouverture et fermeture automatique en cas de soleil ou vent
- Vaste choix de tissus occultants, filtrants, ou Cristal (Cristal peut être utilisé dans la version Zip seulement)
- Eclairage LED blanches sur le coffre (en option)
- Power Spring System (PSS) : élément fonctionnel du store qui permet la tension constante et uniforme de la toile en toute position d'ouverture (en option)
- Brides de séparation pour une meilleure installation du coffre (en option)
- Profil de compensation placé au côté du rail (en option)

- NEW** Le nouveau catalogue de couleurs Pratic s'enrichi de 30 couleurs. Les poudres Tiger Qualicoat Class 2 garantissent les performances suivantes* :
- plus grande résistance aux rayons UV
 - plus grande résistance à la salinité
 - plus grande résistance à l'humidité
 - plus de durée du niveau de brillance de la couleur dans le temps
 - facile à l'entretien







ES

- Toldo vertical con cajón disponible en dos versiones:
 - con cables en acero inox
 - con rieles guía laterales en aluminio con cremallera
- Cajón ermético (17,6 x 11 cm) de diseño minimalista y elegante que engloba completamente el perfil frontal, la lona enrollada, tornillos y componentes eléctricos
- Guías laterales que se pueden instalar en dos posiciones
- Tubo de enrollle con diámetro 78 mm (para toldos hasta los 400 cm) y 85 mm (para toldos de medida superior a los 400 cm de ancho)
- Medidas máximas (área máxima 15 metros cuadrados):
 - L (ancho) 500 cm x P (fondo) 350 cm con guías
 - L (ancho) 400 cm x P (fondo) 450 cm con cables
- Instalación a pared, a techo o en nicho
- Movimentación exclusivamente con motor y automatismos de abertura y cierre automáticos con sol y viento
- Amplia gama de tejidos oscurecedores, filtrantes o Cristal (Cristal se puede usar solo en la versión Zip)
- Led blancos, en el cajón (optional)
- Power spring System (PSS): elemento funcional del toldo que permite la tensión constante y omogénea de la lona en cualquier posición de abertura (opcional)
- Sistema de separadores che permiten anclar fácilmente el cajón (opcional)
- Perfil de compensación acoplado a la guía (opcional)

- NEW** La paleta de color Pratic se ha enriquecido de 30 colores. Las lacas en polvo Tiger Qualicoat Clase 2 ofrecen las siguientes prestaciones:
- mayor resistencia a los rayos UV
 - mayor resistencia a la salinidad
 - mayor resistencia a la humedad
 - mayor duracion del brillo del color en el tiempo
 - facil mantenimiento

COLORAZIONI / COLOURS

Struttura / Frame

-  RAL 9016 Bianco sablé White sand
-  RAL 1013 Avorio sablé Ivory sand
-  RAL 9006 Grigio sablé Grey sand
-  RAL 9010 Bianco semilucido White semi-gloss
-  RAL 1013 Avorio semilucido Ivory semi-gloss
-  RAL 9006 Alluminio brillante opaco Bright aluminium matt



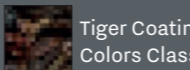
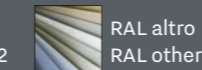

-  Grigio ferro Iron grey

-  Corten

Con supplemento / With extra charge

-  Tiger Coating Colors Class 2
-  RAL altro RAL other

Parti plastiche / Plastic parts

-  RAL 9016 Bianco White
-  RAL 1013 Avorio Ivory
-  RAL 9006 Grigio Grey
-  Grigio ferro Iron grey

-  Corten

Le parti in plastica non sono verniciabili e sono disponibili esclusivamente nelle colorazioni indicate. Plastic parts can't be laquered and are available only in the colours above mentioned.

La riproduzione dei colori è indicativa. The reproduction of colors is approximate. Die Reproduktion der Farben ist indikativ. La reproduction des couleurs est fournie à titre indicatif. La reproducción de los colores es aproximada.

T-Box

T-Project



pratic
open air culture

Pratic f.l.li Orioli spa

Via A. Tonutti 80-90
33034 Fagagna – Udine
+39 0432 638311
pratic@pratic.it

pratic

www.pratic.it

* rispetto Qualicoat classe 1

* compared to Qualicoat class 1

* im Vergleich mit Qualicoat Klasse 1

* par rapport à Qualicoat classe 1

* respecto Qualicoat clase 1



T-Box è la tenda verticale che **accoglie tutte le componenti funzionali** e il frontale all'interno del box, per un risultato di massima pulizia estetica. Il telo è realizzabile con un'ampia ed elegante varietà di tessuti per ottenere la protezione desiderata.

EN
T-Box is a vertical awning that **stores all functional components** and the front profile inside the cassette for a neat aesthetic result. The canvas is customizable choosing among a **wide range of elegant fabrics** to meet the protection desired.

FR
T-Box est le store vertical qui **accueille toutes les composantes** fonctionnelles et le profil avant à l'intérieur du coffre afin d'offrir la plus grande propreté esthétique. La toile est personnalisable en choisissant **entre une vaste gamme de tissus** élégants afin d'obtenir la protection souhaitée.

DE
T-Box ist die vertikale Markise und das Ausfallprofil **innerhalb der Kasette enthält**, zur höchsten und ästhetischen Anständigkeit. Das Tuch kann mit einer breiten und **eleganten Vielzahl von Stoffen** hergestellt werden, um den gewünschten Schutz zu erhalten.

ES
T-Box es el cierre vertical que **recoje todas las componentes funcionales** y el perfil frontal dentro del cajón para un resultado de máxima limpieza estética. La lona se puede realizar con una **amplia y elegante variedad de tejidos** para lograr la protección deseada.

Pratic T-Project **T-Box**

T-Box con cavi

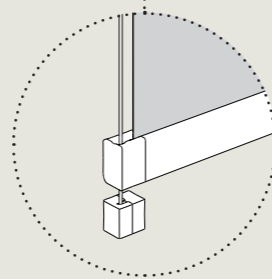
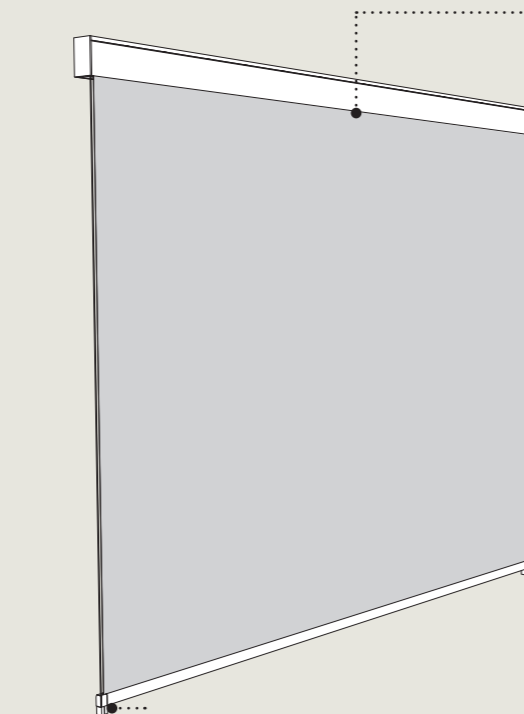

Fissaggio con cavi
Installation with cables
Befestigung mit Kabeln
Fixation avec câbles
Anclaje con cables

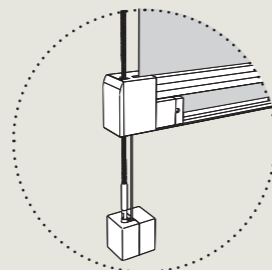

Power Spring System

T-Box con guide e Zip

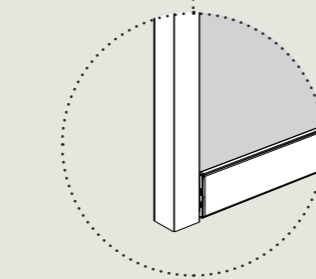
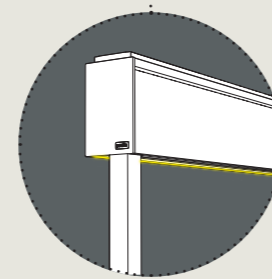

Guide e Zip che trattiene il telo
Zip runners to hold the canvas
Führungen und Reißverschluss zur Halterung der Tuchs.
Zip rails qui retiennent la toile
Guías y cremallera que retiene la lona.

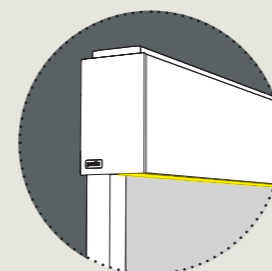

LED bianchi nel box
White box LED
Weiße LEDs in der Box
Led blancs sur le coffre
Led blancos en el box

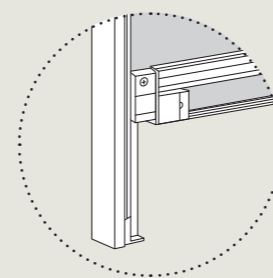

Power Spring System

Pratic T-Project **T-Box**

Configurazioni T-Box con cavi

T-Box with cables configurations / T-Box Konfigurationen mit Kabeln / Configurations T-Box avec câbles / Configuraciones T-Box con cables

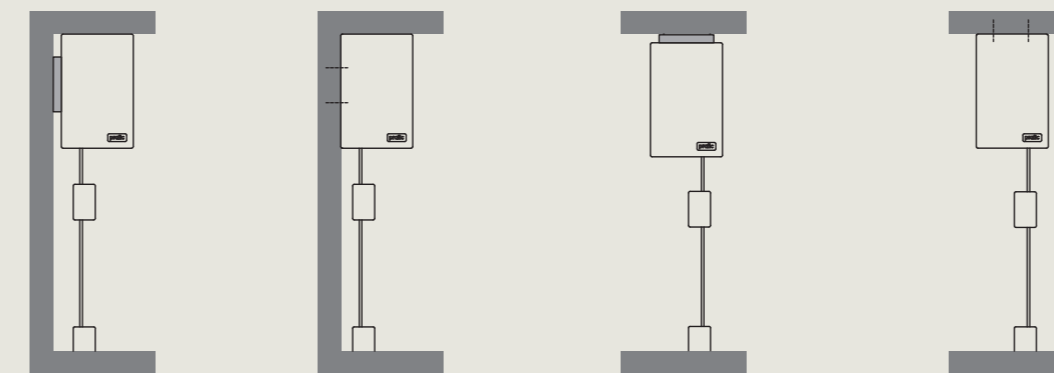

Configurazioni T-Box con guide

T-Box with guides configurations / T-Box Konfigurationen mit Führungen / Configurations T-Box avec rails / Configuraciones T-Box con guías

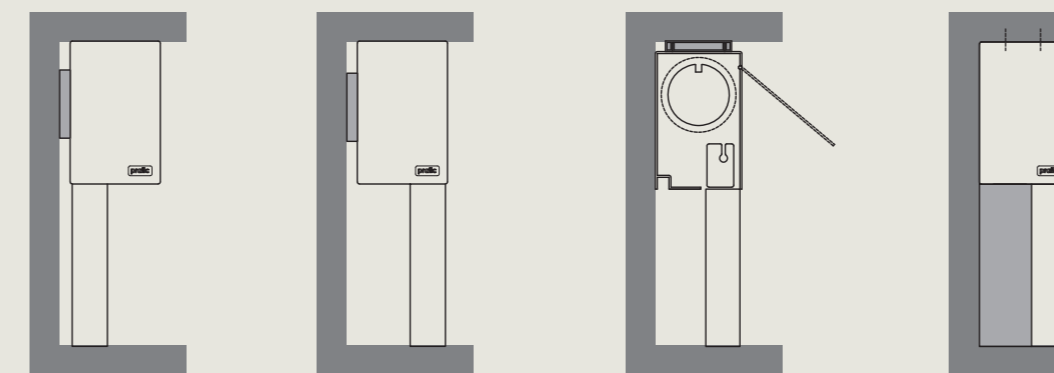

Profilo di compensazione
Compensating profile
Ausgleichsprofil
Profil de compensation
Perfil compensación

PSS - Power Spring System

Power Spring System è un sistema unico e innovativo di Pratic che attraverso molle a gas consente la tensione del tessuto in modo costante ed omogeneo in qualsiasi posizione il telo venga fermato, non solo completamente aperta.

EN
The Power Spring System, developed by Pratic, is a unique and innovative system that uses gas-powered springs for a constant and uniform stretching of the canvas at any stage it is placed, not just during its full opening.

DE
Power Spring System ist ein einzigartiges und innovatives System von Pratic, welches ermöglicht, durch Gasfedern, die Spannung des Stoffes in einer konstanten und homogenen Weise in jeder Position, in der das Tuch gestoppt wird, nicht nur während seiner maximalen Öffnung.

FR
Power Spring System est un système unique et innovant développé par Pratic qui, grâce à un système de ressorts à gaz, permet la tension constante et uniforme de la toile en toute position d'ouverture, pas seulement quand la toile est complètement ouverte.

ES
Power Spring System es un sistema único e inovador de Pratic que a través de muelles de gas permite la tensión del tejido de manera constante y homogénea en cualquier posición se pare la lona, no sólo con lona abierta.

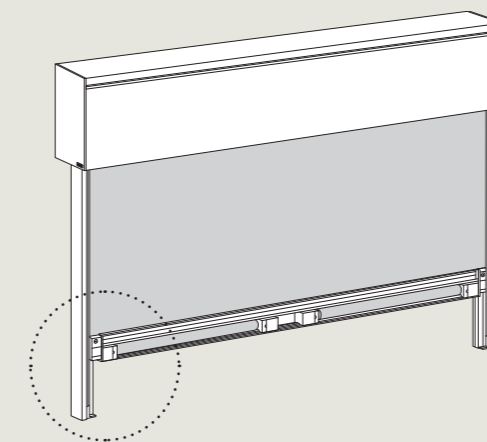

Pratic T-Project **T-Box**

T-Box è prevista in due versioni: con cavi in acciaio oppure con guide laterali e zip che trattengono saldamente il telo. **Il box è dotato di Led bianchi,** con accensione tramite telecomando, che rendono la tenda ancora più bella offrendo una **luce discreta e suggestiva.**



T-Box



EN
There are two different T-Box models available: with steel cables or with guides with zip that hold the canvas tight. The cassette has **white remote-controlled LEDs**, which enhance the awning's beauty thanks to their **delicate and evocative light.**

DE
T-Box ist in zwei Ausführungen erhältlich: Stahlkabel oder mit seitlichen Führungen und Reißverschlüssen; diese halten das Tuch fest. Die Box ist mit **weißen LEDs ausgestattet**, die über Fernbedienung steuerbar. Die LEDs machen die Markise noch schöner und bieten ein **diskretes und bezauberndes Licht.**

FR
T-Box est disponible en deux versions : avec câbles en acier ou avec guides zip latéraux qui retiennent la toile fermement. Le coffre est muni de lumières **à Led blancs télécommandées**, qui rendent le store encore plus beau en offrant un **éclairage doux et suggestif.**

ES
T-Box está disponible en dos variantes: con cables de acero o con guías laterales con cremallera que retienen firmemente la tela. **El cajón dispone de Led blancos**, con encendido a través del mando, que convierten el toldo en un cierre aún más bonito ofreciendo una **luz discreta y sugestiva.**